

# 3 케이블 고정 시스템

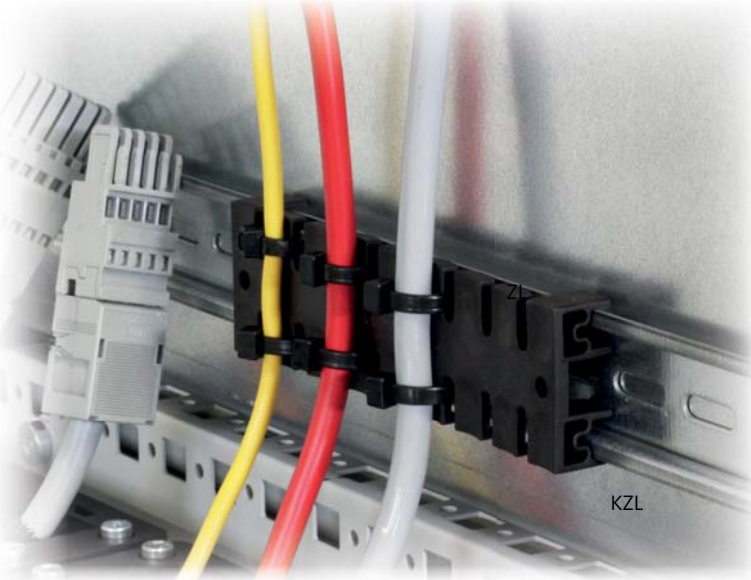

## 개요

icotek 케이블 고정 시스템을 이용하여 케이블을 손쉽게 정리 고정할 수 있습니다.

케이블 고정 시스템은 기계장치, 스위치 캐비닛, 각종 함체, 케이블 캐리어 내의 케이블을 정리 고정할 수 있습니다.

## 특장점

### 1. 광범위한 적용

DIN 레일 타입, 나사 타입 등이 있어, 광범위한 적용이 가능합니다.

### 2. 빠르고 쉬운 설치

손쉽고 경제적인 케이블 고정이 가능합니다.

### 3. 확실한 고정

고정대의 고유한 형상이 케이블 타이와 케이블을 견고하게 고정합니다.

### 4. 높은 장착 케이블 집적도

다양한 규격의 고정대가 있으며, 여러 층으로 장착이 가능하여 많은 수의 케이블을 고정할 수 있습니다.

### 5. 유연성

규격 및 형상이 다양하여 폭 넓은 적용이 가능합니다.

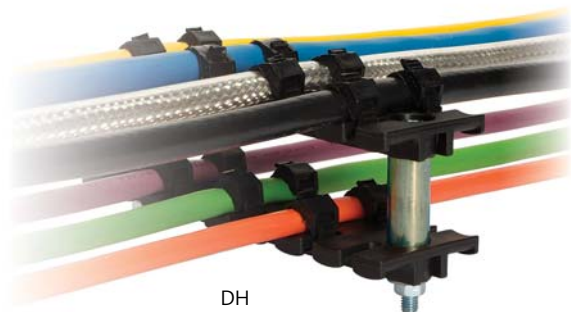

**제품그룹 3**

케이블 고정 시스템

**내용**

<b>고정 플레이트</b> KZL - DIN 레일 H 타입 및 C 타입형	<b>80</b>
<b>고정 플레이트</b> SFZL - DIN 레일 H 타입형	<b>81</b>
<b>고정 플레이트</b> ZL - 나사 조립형	<b>82</b>
<b>고정 플레이트</b> ZL-AB - 알루미늄/황동 부싱	<b>83</b>
<b>고정 플레이트</b> ZL 03   04   05 - 나사 조립형	<b>84</b>
<b>격리용 부싱</b> DH - 다층 장착용	<b>85</b>

**3**

# KZL

## 고정 플레이트 - 레일 장착형

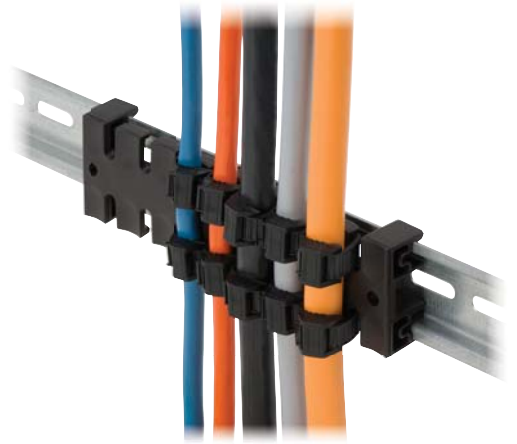

### 제품 개요

KZL 고정 플레이트는 기계장치, 제어반, 드래그 체인의 케이블을 정리하고 고정하는데 적합한 솔루션입니다.

패인 모양의 빗살에 케이블을 타이로 고정하며, EN 50262 / 62444 기준에 따른 견고한 고정력을 보장합니다.

고정 플레이트는 30mm DIN 레일 C 타입과 35mm DIN 레일 H 타입용이 있습니다.

### 특장점

- 조립이 간단합니다.
- 저렴한 솔루션입니다.
- 많은 케이블 장착이 가능합니다.
- 광범위한 적용이 가능합니다.

### 사양

재질            폴리아미드 (Polyamide)  
 난연등급    UL94-V0, self-extinguishing  
 온도            - 40°C to + 140°C (static)  
 재질특성    할로겐 프리, 실리콘 프리

### 액세서리

KB 케이블 타이    159

타입	주문번호 H 레일용	주문번호 C 레일용	길이 L1	길이 L2	빗살 수	포장단위
----	---------------	---------------	----------	----------	------	------

KZL 11		32250	11.5 mm	-	1	10
KZL 39	32260	32261	38.5 mm	28.3 mm	3	10
KZL 80	32262	32263	79.5 mm	68 mm	6	10
KZL 140	32264	32265	139.5 mm	128.1 mm	9	10

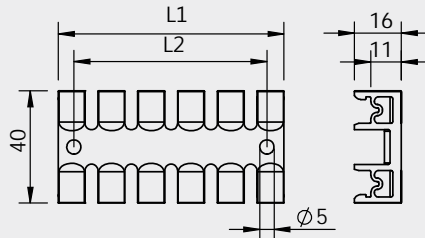

# SF|ZL

## 고정 플레이트 - 35 mm DIN 레일형



타입	주문번호	길이 L1	길이 L2	빗살 수	포장단위
SF ZL 39	32351	38.5 mm	19.5 mm	3	10
SF ZL 60	32352	59.5 mm	43.5 mm	4	10
SF ZL 70	32353	69.1 mm	43.5 mm	5	10
SF ZL 87	32354	86.5 mm	68 mm	6	10
SF ZL 103	32355	102.5 mm	84 mm	7	10
SF ZL 121	32356	121 mm	102.5 mm	8	10
SF ZL 140	32357	139.5 mm	121 mm	9	10
SF ZL 180	32358	180 mm	157 mm	12	10

### 제품 개요

SF|ZL 고정 플레이트는 35 mm DIN 레일 H 타입용입니다.

SF|ZL은 케이블 및 도관의 고정에 이용됩니다.

SF|ZL은 ZL 고정 플레이트에 35 mm DIN 레일 H 타입용 스냅 소켓을 조합한 제품입니다.

### 특장점

- 조립이 간단합니다.
- 저렴한 솔루션입니다.
- 많은 케이블 장착이 가능합니다.
- 광범위한 적용이 가능합니다.

### 사양

재질 ZL: 폴리아미드 (Polyamide)  
SF-foot : 스프링 강  
난연등급 UL94-V0, self-extinguishing  
온도 - 40°C to + 140°C (static)  
재질특성 할로겐 프리, 실리콘 프리

### 액세서리

KB 케이블 타이 159

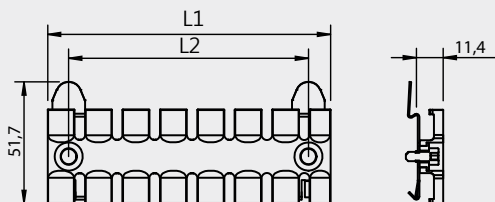

# ZL

## 고정 플레이트 - 나사 고정형



### 제품 개요

ZL 고정 플레이트는 기계장치, 제어반, 드래그 체인의 케이블을 정리하고 고정하는데 적합한 솔루션입니다.

패인 모양의 빗살에 케이블을 타이로 고정하며, EN 50262 / 62444 기준에 따르는 견고한 고정력을 보장합니다.

### 특장점

- 조립이 간단합니다.
- 저렴한 솔루션입니다.
- 많은 케이블 장착이 가능합니다.
- 광범위한 적용이 가능합니다.

### 사양

재질            폴리아미드 (Polyamide)  
 난연등급    UL94-V0, self-extinguishing  
 온도            - 40°C to + 140°C (static)  
 재질특성    할로겐 프리, 실리콘 프리

### 액세서리

DH 부싱            85  
 KB 케이블 타이    159

타입	주문번호	길이 L1	길이 L2	빗살 수	포장단위
ZL 39	32222	38.5 mm	19.5 mm	3	10
ZL 60	32224	59.5 mm	43.5 mm	4	10
ZL 70	32226	69.1 mm	43.5 mm	5	10
ZL 87	32228	86.5 mm	68 mm	6	10
ZL 103	32230	102.5 mm	84 mm	7	10
ZL 121	32232	121 mm	102.5 mm	8	10
ZL 140	32234	139.5 mm	121 mm	9	10
ZL 180	32236	180 mm	157 mm	12	10

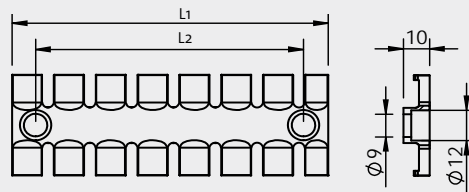

# ZL-AB

## 고정 플레이트 - 나사 고정형



황동 부싱도 공급 가능합니다.

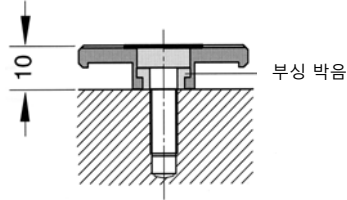

타입	주문번호 M4 나사용	주문번호 M5 나사용	주문번호 M6 나사용	길이 L1	길이 L2	빗살 수	포장단위
ZL 39 AB	□ 32270	□ 32280 ■ 32360	□ 32290	38.5 mm	19.5 mm	3	10
ZL 60 AB	□ 32271	□ 32281 ■ 32361	□ 32291	59.5 mm	43.5 mm	4	10
ZL 70 AB	□ 32272	□ 32282 ■ 32362	□ 32292	69.1 mm	43.5 mm	5	10
ZL 87 AB	□ 32273	□ 32283 ■ 32363	□ 32293	86.5 mm	68 mm	6	10
ZL 103 AB	□ 32275	□ 32284 ■ 32364	□ 32294	102.5 mm	84 mm	7	10
ZL 121 AB	□ 32277	□ 32285 ■ 32365	□ 32295	121 mm	102.5 mm	8	10
ZL 140 AB	□ 32274	□ 32286 ■ 32366	□ 32296	139.5 mm	121 mm	9	10
ZL 180 AB	□ 32276	□ 32287 ■ 32367	□ 32297	180 mm	157 mm	12	10

### 제품 개요

ZL-AB 고정 플레이트는 기계장치, 제어반, 드래그 체인의 케이블을 정리하고 고정하는데 적합한 솔루션입니다.

알루미늄/황동 나사홀 너트를 이용하여 내진동 성능이 우수합니다.

### 특장점

- 조립이 간단합니다.
- 저렴한 솔루션입니다.
- 많은 케이블 장착이 가능합니다.
- 광범위한 적용이 가능합니다.

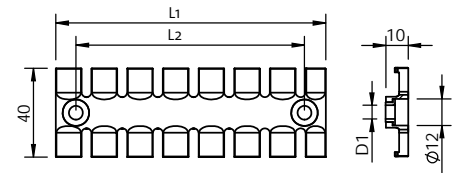

### 사양

재질 ZL: 폴리아미드 (Polyamide)  
 부싱: □ 알루미늄 ■ 황동 (BR)  
 난연등급 UL94-V0, self-extinguishing  
 온도 - 40°C to + 140°C (static)  
 재질특성 할로겐 프리, 실리콘 프리

### 액세서리

DH 부싱 85  
 KB 케이블 타이 159

# ZL 03 | 04 | 05

## 고정 플레이트 - 나사 고정형



### 제품 개요

다른 크기의 빗살 폭으로 구성된 ZL 고정 플레이트는 다양한 규격의 케이블 장착 시 적용합니다.

패인 모양의 빗살에 케이블을 타이로 고정하며, EN 50262 / 62444 기준에 따르는 견고한 고정력을 보장합니다.

### 특장점

- 조립이 간단합니다.
- 저렴한 솔루션입니다.
- 많은 케이블 장착이 가능합니다.
- 광범위한 적용이 가능합니다.

### 사양

재질        폴리아미드 (Polyamide)  
 난연등급   UL94-V0, self-extinguishing  
 온도        - 40°C to + 140°C (static)  
 재질특성   할로겐 프리, 실리콘 프리

### 액세서리

DH 부싱        85  
 KB 케이블 타이   159

타입	주문번호	길이 L1	길이 L2	빗살 수	포장단위
ZL 03	32112	63.4 mm	42 mm	4 7	10
ZL 04	32114	95 mm	74.5 mm	6 11	10
ZL 05	32116	119 mm	108 mm	7 13	10

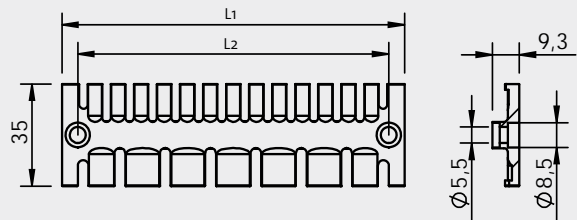

# DH

## 이격용 부싱

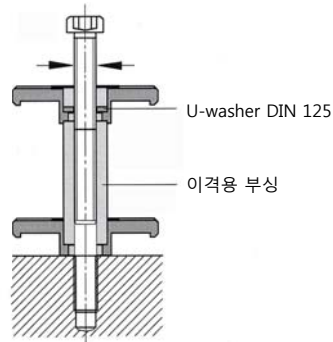

타입	주문번호	적용 대상	길이	직경		포장단위
				내경	외경	
DH 30	32251	ZL 03   04   05	30 mm	5.2 mm	7 mm	10
DH 32	32252	ZL	32 mm	6.2 mm	12 mm	10

### 제품 개요

장착 케이블 수를 늘리기 위하여 고정플레이트를 여러 층으로 설치할 수 있습니다.

이격용 부싱 DH를 이용합니다.

### 특장점

- 장착 케이블 수를 늘릴 수 있습니다.

### 사양

재질 알루미늄

### 적용 대상

- ZL 고정 플레이트 82
- ZL-AB 고정 플레이트 83